

Investitor : „TARAC“ građevinarstvo, prijevoz i trgovina
VI. Zvonko Jakuš
Aleja Dragutina Domjanića 18
49221 BEDEKOVČINA

Izrađivač : G.N.P.TRASA d.o.o.
SVETI KRIŽ ZAČRETJE
Marije Jurić Zagorke 83

Naziv građevine: SANACIJE CESTOVNOG KLIZIŠTA Lokalna cesta LC 25009

Lokacija: Jamno, k.č. 8862, k.o. Trakošćan

Projekt:: Prometni elaborat privremene
regulacije prometa

Broj projekta: TD-01/2024

Projektant: BURIĆ MLADEN , dipl.ing.građ.

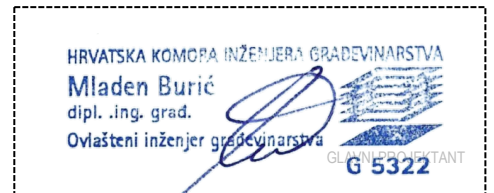

Suradnici: Robert Kos ing.građ

Direktor : Robert Kos ing.građ.

Mjesto i datum
izrade: SVETI KRIŽ ZAČRETJE, siječanj 2024.

Investitor :	„TARAC“ građevinarstvo, prijevoz i trgovina VI. Zvonko Jakuš Aleja Dragutina Domjanića 18 49221 BEDEKOVČINA		
Gradjevina :	SANACIJE CESTOVNOG KLIZIŠTA Lokalna cesta LC 25009	TD	01/2024
Razina projekta:	Prometni elaborat privremene regulacije prometa	BR. PROJEKTA	01/2024
Mapa	P 01 PROJEKT PRIVREMENE REGULACIJE PROMETA	POGLAVLJE	

SADRŽAJ

OPĆI DIO

1. PRIKAZ SADRŽAJA, REŠENJA I ISPRAVA

- 1.1. Rješenje o upisu u sudski registar
- 1.2. Rješenje o imenovanju projektanta
- 1.3. Rješenje o upisu projektanta u Imenik komore

2. TEHNIČKI OPIS I POPIS PROPISA

3. NACRTI

- 3.1. PREGLEDNA KARTA
- 3.2. POLOŽAJNI NACRT PROMETNE .SIGNALIZACIJE NA ORTOFOTO KARTI
- 3.3. POLOŽAJNI NACRT VERTIKALNE .SIGNALIZACIJE NA ORTOFOTO KARTI DETALJ 1
- 3.4. POLOŽAJNI NACRT VERTIKALNE .SIGNALIZACIJE NA ORTOFOTO KARTI DETALJ 2
- 3.5. POLOŽAJNI NACRT VERTIKALNE .SIGNALIZACIJE NA ORTOFOTO KARTI DETALJ 3
- 3.6. TEHNIČKI UVJETI POSTAVLJANJA VERT. PROMETNE SIGNALIZACIJE
- 3.7. POLOŽAJ ZNAKOVA U POPREČNOM PROFILU CESTE
- 3.8. SPECIFIKACIJA PROMETNIH ZNAKOVA

Investitor :	„TARAC“ građevinarstvo, prijevoz i trgovina VI. Zvonko Jakuš Aleja Dragutina Domjanića 18 49221 BEDEKOVČINA		
Gradjevina :	SANACIJE CESTOVNOG KLIZIŠTA Lokalna cesta LC 25009	TD	01/2024
Razina projekta:	Prometni elaborat privremene regulacije prometa	BR. PROJEKTA	01/2024
Mapa	P 01 PROJEKT PRIVREMENE REGULACIJE PROMETA	POGLAVLJE	

OPĆI DIO



Investitor :	„TARAC“ građevinarstvo, prijevoz i trgovina VI. Zvonko Jakuš Aleja Dragutina Domjanića 18 49221 BEDEKOVČINA		
Gradjevina :	SANACIJE CESTOVNOG KLIZIŠTA Lokalna cesta LC 25009	TD	01/2024
Razina projekta:	Prometni elaborat privremene regulacije prometa	BR. PROJEKTA	01/2024
Mapa	P 01 PROJEKT PRIVREMENE REGULACIJE PROMETA	POGLAVLJE	

1. PRIKAZ SADRŽAJA, REŠENJA I ISPRAVA

Investitor :	„TARAC“ građevinarstvo, prijevoz i trgovina VI. Zvonko Jakuš Aleja Dragutina Domjanića 18 49221 BEDEKOVČINA		
Gradjevina :	SANACIJE CESTOVNOG KLIZIŠTA Lokalna cesta LC 25009	TD	01/2024
Razina projekta:	Prometni elaborat privremene regulacije prometa	BR. PROJEKTA	01/2024
Mapa	P 01 PROJEKT PRIVREMENE REGULACIJE PROMETA	POGLAVLJE	

1.1. Rješenje o upisu u sudski registar



Investitor :	„TARAC“ građevinarstvo, prijevoz i trgovina VI. Zvonko Jakuš Aleja Dragutina Domjanića 18 49221 BEDEKOVČINA		
Gradovina :	SANACIJE CESTOVNOG KLIZIŠTA Lokalna cesta LC 25009	TD	01/2024
Razina projekta:	Prometni elaborat privremene regulacije prometa	BR. PROJEKTA	01/2024
Mapa	P 01 PROJEKT PRIVREMENE REGULACIJE PROMETA	POGLAVLJE	



TRGOVAČKI SUD U ZAGREBU
Tt-20/15766-2

MBS: 081318495
EUID: HRSR.081318495
Datum: 09.07.2020

PODACI ZA UPIS U GLAVNU KNJIGU SUDSKOG REGISTRA
(prilog uz rješenje)

Pod brojem upisa 1 za tvrtku G.N.P.-TRASA d.o.o. za usluge upisuje se:

SUBJEKT UPISA

TVRTKA:

G.N.P.-TRASA d.o.o. za usluge
G.N.P.-TRASA d.o.o.

SJEDIŠTE/ADRESA:

Sveti Križ Začretje (Općina Sveti Križ Začretje)
Ulica Marije Jurić Zagorke 83

ADRESA ELEKTRONIČKE POŠTE:

g.n.p.-trasa@gmail.com

PRAVNI OBLIK:

društvo s ograničenom odgovornošću

PRETEŽITA DJELATNOST:

42.11 - Gradnja cesta i autocesta

OSNIVAČI/ČLANOVI DRUŠTVA:

Robert Kos, OIB: 26136257467
Sveti Križ Začretje, Ulica Marije Jurić Zagorke 83
- jedini osnivač d.o.o.

OSOBE OVLAŠTENE ZA ZASTUPANJE:

Robert Kos, OIB: 26136257467
Sveti Križ Začretje, Ulica Marije Jurić Zagorke 83
- direktor
- zastupa samostalno i pojedinačno

TEMELJNI KAPITAL:

20.000,00 kuna

PRAVNI ODNOSI:

Osnivački akt:

Izjava o osnivanju društva s ograničenom odgovornošću od 08. srpnja 2020. godine.

EVIDENCIJSKE DJELATNOSTI:

- * - projektiranje i građenje građevina te stručni nadzor građenja
- * - energetska certificiranje, energetski pregled zgrada i redoviti pregled sustava grijanja i sustava hlađenja ili klimatizacije u zgradi
- * - djelatnosti prostornog uređenja i gradnje
- * - djelatnost upravljanja projektom gradnje

D002, 2020-07-09 11:43:45

Stranica: 1 od 3



Investitor :	„TARAC“ građevinarstvo, prijevoz i trgovina VI. Zvonko Jakuš Aleja Dragutina Domjanića 18 49221 BEDEKOVČINA		
Gradovina :	SANACIJE CESTOVNOG KLIZIŠTA Lokalna cesta LC 25009	TD	01/2024
Razina projekta:	Prometni elaborat privremene regulacije prometa	BR. PROJEKTA	01/2024
Mapa	P 01 PROJEKT PRIVREMENE REGULACIJE PROMETA	POGLAVLJE	



TRGOVAČKI SUD U ZAGREBU
Tt-20/15766-2

MBS: 081318495
EUID: HRSR.081318495
Datum: 09.07.2020

PODACI ZA UPIS U GLAVNU KNJIGU SUDSKOG REGISTRA
(prilog uz rješenje)

Pod brojem upisa 1 za tvrtku G.N.P.-TRASA d.o.o. za usluge upisuje se:

SUBJEKT UPISA

EVIDENCIJSKE DJELATNOSTI:

- * - djelatnost tehničkog ispitivanja i analize
- * - računovodstveni poslovi
- * - računalne i srodne djelatnosti
- * - izrada i održavanje WEB stranica
- * - grafički dizajn
- * - industrijski dizajn
- * - dizajn novih medija (multimedija)
- * - web dizajn
- * - poslovi upravljanja nekretninom i održavanje nekretnina
- * - posredovanje u prometu nekretnina
- * - poslovanje nekretninama
- * - kupnja i prodaja robe
- * - pružanje usluga u trgovini
- * - obavljanje trgovačkog posredovanja na domaćem i inozemnom tržištu
- * - zastupanje inozemnih tvrtki
- * - savjetovanje u vezi s poslovanjem i upravljanjem
- * - promidžba (reklama i propaganda)
- * - istraživanje tržišta i ispitivanje javnog mnijenja
- * - usluge informacijskog društva
- * - prijevoz tereta u unutarnjem cestovnom prometu
- * - prijevoz tereta u međunarodnom cestovnom prometu
- * - prijevoz osoba i tereta za vlastite potrebe
- * - organiziranje koncerata, revija, zabavnih igara, priredaba, sajмова, seminara, tečajeva, savjetovanja, kongresa, izložbi, festivala
- * - iznajmljivanje strojeva i oprema
- * - iznajmljivanje predmeta za osobnu uporabu i kućanstvo
- * - djelatnost pakiranja
- * - usluge skladištenja
- * - proizvodnja nemetalnih mineralnih proizvoda
- * - proizvodnja metala
- * - proizvodnja gotovih metalnih proizvoda
- * - proizvodnja električne opreme
- * - proizvodnja strojeva i uređaja
- * - proizvodnja motornih vozila, prikolica i poluprikolica
- * - održavanje i popravak motornih vozila
- * - proizvodnja namještaja
- * - popravak i instaliranje strojeva i opreme
- * - proizvodnja proizvoda od plastike
- * - proizvodnja proizvoda od papira i kartona
- * - proizvodnja prehrambenih proizvoda
- * - proizvodnja pića
- * - popravak predmeta za osobnu uporabu i kućanstvo
- * - poljoprivredna djelatnost

D002, 2020-07-09 11:43:45

Stranica: 2 od 3



Investitor :	„TARAC“ građevinarstvo, prijevoz i trgovina VI. Zvonko Jakuš Aleja Dragutina Domjanića 18 49221 BEDEKOVČINA		
Gradjevina :	SANACIJE CESTOVNOG KLIZIŠTA Lokalna cesta LC 25009	TD	01/2024
Razina projekta:	Prometni elaborat privremene regulacije prometa	BR. PROJEKTA	01/2024
Mapa	P 01 PROJEKT PRIVREMENE REGULACIJE PROMETA	POGLAVLJE	



TRGOVAČKI SUD U ZAGREBU
Tt-20/15766-2

MBS: 081318495
EUID: HRSR.081318495
Datum: 09.07.2020

PODACI ZA UPIS U GLAVNU KNJIGU SUDSKOG REGISTRA
(prilog uz rješenje)

Pod brojem upisa 1 za tvrtku G.N.P.-TRASA d.o.o. za usluge upisuje se:

SUBJEKT UPISA

EVIDENCIJSKE DJELATNOSTI:

- * - ekološka proizvodnja, prerada, distribucija, uvoz i izvoz ekoloških proizvoda
- * - integrirana proizvodnja poljoprivrednih proizvoda
- * - pripremanje i usluživanje jela, pića i napitaka i pružanje usluga smještaja
- * - pripremanje jela, pića i napitaka za potrošnju na drugom mjestu sa ili bez usluživanja (u prijevoznom sredstvu, na priredbama i slično) i opskrba tim jelima, pićima i napitcima (catering)
- * - turističke usluge u nautičkom turizmu
- * - turističke usluge u zdravstvenom turizmu
- * - turističke usluge u kongresnom turizmu
- * - turističke usluge aktivnog i pustolovnog turizma
- * - turističke usluge na poljoprivrednom gospodarstvu, uzgajalištu vođenih organizama, lovištu i u šumi šumoposjednika te ribolovnom turizmu
- * - usluge iznajmljivanja vozila (rent-a-car)
- * - usluge turističkog ronjenja
- * - usluge iznajmljivanja opreme za šport i rekreaciju turistima i obveze pružatelja usluge

U Zagrebu, 09. srpnja 2020.

Sudski savjetnik
Teodora Gregurić

Dokument je elektronički potpisan:
TEODORA GREGURIĆ
Vrijeme potpisivanja:
09-07-2020
11:44:02

DN:
C=HR
O=TRGOVAČKI SUD U ZAGREBU
2.5.4.97=#130D48523337333638313638373732
L=ZAGREB
S=GREGURIC
G=TEODORA
CN=TEODORA GREGURIC



Broj zapisa: dzi-3418933
Kontrolni broj: uucmu-6rvwg



Vjerodostojnost ovog dokumenta možete provjeriti na web adresi:
http://sudreg.pravosudje.hr/registar/kontrola_izvornika/
unosom gore navedenog broja zapisa i kontrolnog broja dokumenta ili skeniranjem ovog QR koda. Sustav će u oba slučaja prikazati izvornik ovog dokumenta. Ukoliko je ovaj dokument identičan prikazanom izvorniku u digitalnom obliku, Trgovački sud u Zagrebu potvrđuje vjerodostojnost dokumenta.

D002, 2020-07-09 11:43:45

Stranica: 3 od 3



Investitor :	„TARAC“ građevinarstvo, prijevoz i trgovina VI. Zvonko Jakuš Aleja Dragutina Domjanića 18 49221 BEDEKOVČINA		
Gradjevina :	SANACIJE CESTOVNOG KLIZIŠTA Lokalna cesta LC 25009	TD	01/2024
Razina projekta:	Prometni elaborat privremene regulacije prometa	BR. PROJEKTA	01/2024
Mapa	P 01 PROJEKT PRIVREMENE REGULACIJE PROMETA	POGLAVLJE	

1.2. Rješenje o imenovanju projektanta



Investitor :	„TARAC“ građevinarstvo, prijevoz i trgovina VI. Zvonko Jakuš Aleja Dragutina Domjanića 18 49221 BEDEKOVČINA		
Gradjevina :	SANACIJE CESTOVNOG KLIZIŠTA Lokalna cesta LC 25009	TD	01/2024
Razina projekta:	Prometni elaborat privremene regulacije prometa	BR. PROJEKTA	01/2024
Mapa	P 01 PROJEKT PRIVREMENE REGULACIJE PROMETA	POGLAVLJE	

Na temelju stavka 1. i 2. članka 51. Zakona o gradnji (“NN” br. 153/2013, 20/17, 39/19, 125/19) donosi se :

RJEŠENJE : br. 01/PE/2024

I Djelatnik **Mladen Burić, dipl.ing.građ.** imenuje se za projektanta na izradi projekta privremene regulacije prometa za:

Gradjevina: **SANACIJE CESTOVNOG KLIZIŠTA Lokalna cesta LC 25009**

Naručitelj : „TARAC“ građevinarstvo, prijevoz i trgovina
VI. Zvonko Jakuš
Aleja Dragutina Domjanića 18
49221 BEDEKOVČINA

Oznaka projekta: TD-01/2024

II Projektant iz točke I ovog rješenja odgovoran je za ispunjavanje propisanih uvjeta, a osobito da je projektirana građevina usklađena s prostornim planom uređenja i da je usklađena s odredbama Zakona o gradnji i posebnim popisima.

OBRAZLOŽENJE

Mladen Burić, dipl.ing.građ. upisan je u Imenik ovlaštenih inženjera građevinarstva rješenjem Klasa: 102--02/19-02/341, Urbroj: 500-00-19-1 od 31.05.2019, te ispunjava uvjete predviđene stavkom 1. članka 51. Zakona o gradnji

datum izdavanja rješenja: siječanj 2024.

Direktor:

Robert Kos, ing.građ.

G.N.P.-TRASA d.o.o.
Ulica Marije Jurić Zagorke 83
SVETI KRIŽ ZAČRETJE
OIB: 91585144345



Investitor :	„TARAC“ građevinarstvo, prijevoz i trgovina VI. Zvonko Jakuš Aleja Dragutina Domjanića 18 49221 BEDEKOVČINA		
Gradjevina :	SANACIJE CESTOVNOG KLIZIŠTA Lokalna cesta LC 25009	TD	01/2024
Razina projekta:	Prometni elaborat privremene regulacije prometa	BR. PROJEKTA	01/2024
Mapa	P 01 PROJEKT PRIVREMENE REGULACIJE PROMETA	POGLAVLJE	

1.4. Rješenje o upisu projektanta u Imenik komore

Investitor :	„TARAC“ građevinarstvo, prijevoz i trgovina VI. Zvonko Jakuš Aleja Dragutina Domjanića 18 49221 BEDEKOVČINA		
Gradjevina :	SANACIJE CESTOVNOG KLIZIŠTA Lokalna cesta LC 25009	TD	01/2024
Razina projekta:	Prometni elaborat privremene regulacije prometa	BR. PROJEKTA	01/2024
Mapa	P 01 PROJEKT PRIVREMENE REGULACIJE PROMETA	POGLAVLJE	



REPUBLIKA HRVATSKA
HRVATSKA KOMORA
INŽENJERA GRAĐEVINARSTVA
10000 Zagreb, Ulica grada Vukovara 271

KLASA: 102-02/19-02/341
URBROJ: 500-00-19-1
Zagreb, 31. svibnja 2019.

Hrvatska komora inženjera građevinarstva na temelju članka 159. Zakona o općem upravnom postupku ("Narodne novine", br. 47/09), po zahtjevu koji je podnio Mladen Burk, dipl.ing.grad., Pregrada, Janjka Leskovara 29, izdaje

POTVRDU

- Uvidom u službenu evidenciju koju vodi Hrvatska komora inženjera građevinarstva razvidno je da je Mladen Burk, dipl.ing.grad., upisan u Imenik ovlaštenih inženjera građevinarstva, s danom upisa **21.01.2016.** godine, pod rednim brojem **5322**, te je stekao pravo na uporabu strukovnog naziva "**ovlaštenu inženjer građevinarstva**".
- Uvidom u službenu evidenciju Hrvatske komore inženjera građevinarstva utvrđeno je da imenovani nije stegovno kažnjavan, da mu nije izrečena mjera zabrane obavljanja poslova i da protiv njega trenutno nije pokrenut stegovni postupak.
- Ova potvrda se može koristiti samo u svrhu dokazivanja da je imenovani član Hrvatske komore inženjera građevinarstva u aktivnom statusu i da nije stegovno kažnjavan.

Digitally signed by:
DU KA MAGLICA
Date:
31-svi-2019
08:58:26

Web e-Potpis



DN:
CN=DU
C=HR
O=Hrvatska komora inženjera građevinarstva
OU=GRAĐEVINARSTVO
OU=DU KA
OU=MAGLICA
OU=GRAĐEVINARSTVO
OU=Hrvatska komora inženjera građevinarstva



Investitor :	„TARAC“ građevinarstvo, prijevoz i trgovina VI. Zvonko Jakuš Aleja Dragutina Domjanića 18 49221 BEDEKOVČINA		
Gradovina :	SANACIJE CESTOVNOG KLIZIŠTA Lokalna cesta LC 25009	TD	01/2024
Razina projekta:	Prometni elaborat privremene regulacije prometa	BR. PROJEKTA	01/2024
Mapa	P 01 PROJEKT PRIVREMENE REGULACIJE PROMETA	POGLAVLJE	

2. TEHNIČKI OPIS I POPIS PROPISA



Investitor :	„TARAC“ građevinarstvo, prijevoz i trgovina VI. Zvonko Jakuš Aleja Dragutina Domjanića 18 49221 BEDEKOVČINA		
Gradjevina :	SANACIJE CESTOVNOG KLIZIŠTA Lokalna cesta LC 25009	TD	01/2024
Razina projekta:	Prometni elaborat privremene regulacije prometa	BR. PROJEKTA	01/2024
Mapa	P 01 PROJEKT PRIVREMENE REGULACIJE PROMETA	POGLAVLJE	

UVOD

Predmet ovog projekta je postava privremene prometne signalizacije za vrijeme izvođenja radova na „SANACIJE CESTOVNOG KLIZIŠTA Lokalna cesta LC 25009“. Na jednoj dionici navedene ceste potrebno je privremeno zatvoriti promet na lokalnoj cesti LC25009 u naselju Jamno, te usmjeriti isti na alternativne pravce .

Sve navedeno detaljno je prikazano u grafičkom dijelu ovog projekta.

PRIVREMENA REGULACIJA PROMETA

Postava privremene prometne signalizacije usklađena je s izvođenjem radova što onemogućava kontinuirano odvijanje prometa uz zatvaranje dijela županijske ceste LC25009 Stacionaža: od km 0+340 do km 0+410 Prometnom vertikalnom signalizacijom osigurati će se sigurno odvijanje prometa na županijskoj cesti j i javnim cestama za vrijeme trajanja događaja.

U svakom trenutku potrebno je zaštititi ceste od nanošenja blata i ostalog materijala na kolnik ili ga odmah ukloniti.

Nakon dovršetka radova prometnu signalizaciju je potrebno dovesti u prvobitno stanje.

Trajanje radova potrebno je objaviti putem sredstava javnog priopćavanja.

ORGANIZACIJA PROMETA

Privremenu vertikalnu signalizaciju potrebno je postaviti prema grafičkim priložima. Privremenu prometnu signalizaciju potrebno je izvesti i postaviti u skladu s odredbama Pravilnika o prometnim znakovima, signalizaciji i opremi na cestama (NN 33/05, 105/05, 14/11, 92/2019) i hrvatskim normama koje reguliraju to područje.

Privremenom regulacijom prometa obuhvaćeni su znakovi opasnosti, izričitih naredbi, znakovi obavijesti i dopunske ploče.

Predviđena vertikalna prometna signalizacija projektirana je tako da svojom veličinom i bojom odgovara razini ceste. S tim u vezi određeni su oblici i boje prometnih znakova, a definirani su hrvatskim normama na situacijskim nacrtima u Grafičkom prilogu. Privremena horizontalna signalizacija označava se crvenom bojom(reflektirajuće oznake "katadiopteri", reflektirajuće folije i sl.). na mjestima kojima se privremeno preusmjerava prometa (privremena regulacija prometa) i označavaju privremene opasnosti na kolniku . Privremene oznake namijenjene su označavanju radova na cesti ili privremenih opasnosti na kolniku. Po završetku radova na cesti ili privremenih opasnosti na kolniku privremene oznake moraju se ukloniti.

Vozilo koje će se koristiti prilikom postave, održavanja i eventualnih izmjena privremene vertikalne signalizacije mora biti propisno označeno sukladno Pravilnik o ophodnji javnih cesta (NN 75/14).

Radnici zaduženi za postavu i održavanje privremene vertikalne signalizacije potrebno je upoznati s osnovama za postavljanje prometnih znakova i prometne opreme.

Investitor :	„TARAC“ građevinarstvo, prijevoz i trgovina VI. Zvonko Jakuš Aleja Dragutina Domjanića 18 49221 BEDEKOVČINA		
Gradjevina :	SANACIJE CESTOVNOG KLIZIŠTA Lokalna cesta LC 25009	TD	01/2024
Razina projekta:	Prometni elaborat privremene regulacije prometa	BR. PROJEKTA	01/2024
Mapa	P 01 PROJEKT PRIVREMENE REGULACIJE PROMETA	POGLAVLJE	

Privremenu vertikalnu signalizaciju potrebno je postaviti u cijelosti prema projektnoj dokumentaciji. Postojeća prometna signalizacija, koja nije u koliziji s privremenom, mora biti u funkciji prometa, a ona koja je u koliziji s privremenom mora biti prekrivena.

Po završetku ograničenja prometa Izvođač radova će ukloniti privremenu vertikalnu i horizontalnu signalizaciju te vratiti postojeću.

Prometni znakovi se postavljaju s desne strane ceste, pokraj kolnika, gledano u smjeru kretanja vozila, na visini od 1,20 m do 1,40 m, mjereno od površine kolnika do donjeg ruba znaka.

Prometni znakovi se postavljaju na vlastite stupove – nosače promjera 63,5 mm izrađenih od Fe cijevi zaštićenih vrućim cinčanjem.

Prilikom postavljanja znaka potrebno je znak zarotirati za 3°-5° u odnosu na os ceste, da se izbjegne intenzivna refleksija i smanji kontrast simbola znaka i pozadine koja je osvijetljena.

Pričvršćenje znaka mora se izvesti tako da s prednje strane znaka nema vidljivih tragova pričvršćenja. Elementi za pričvršćivanje moraju biti izvedeni tako da se onemogući okretanje prometnog znaka oko osi stupa. Stupovi prometnih znakova postavljaju se na samostojeća betonska postolja. Znakovi moraju biti postavljeni tako da mogu izdržati udare vjetrova i sve vremenske uvjete. Prometni znakovi se postavljaju s desne strane ceste, pokraj kolnika, gledano u smjeru kretanja vozila, na visini od 1,20 m do 1,40 m, mjereno od površine kolnika do donjeg ruba znaka.

Prometni znakovi se postavljaju na vlastite stupove – nosače promjera 63,5 mm izrađenih od Fe cijevi zaštićenih vrućim cinčanjem.

Prilikom postavljanja znaka potrebno je znak zarotirati za 3°-5° u odnosu na os ceste, da se izbjegne intenzivna refleksija i smanji kontrast simbola znaka i pozadine koja je osvijetljena.

Pričvršćenje znaka mora se izvesti tako da s prednje strane znaka nema vidljivih tragova pričvršćenja. Elementi za pričvršćivanje moraju biti izvedeni tako da se onemogući okretanje prometnog znaka oko osi stupa. Stupovi prometnih znakova postavljaju se na samostojeća betonska postolja. Znakovi moraju biti postavljeni tako da mogu izdržati udare vjetrova i sve vremenske uvjete.

TEHNIČKE MJERE ZAŠTITE NA RADU U VRIJEME IZVEDBE PRIVREMENE PROMETNE SIGNALIZACIJE

Ove mjere sadrže svu opremu i zahvate koji se po Zakonu o zaštiti na radu imaju provesti za ovu vrstu radova.

Oprema, osiguranje pojedinih uređaja i strojeva za vrijeme postave privremene prometne signalizacije te zaštita radnika mora u cijelosti odgovarati HTZ propisima i normama.

Za provedbu ovih zaštitnih mjera nadležna je i odgovorna Uprava gradilišta.

Provjeru provedbe ovih zaštitnih mjera provodi odgovorna osoba gradilišta, Nadzorni inženjer te ovlašteni organ.

Investitor :	„TARAC“ građevinarstvo, prijevoz i trgovina VI. Zvonko Jakuš Aleja Dragutina Domjanića 18 49221 BEDEKOVČINA		
Gradjevina :	SANACIJE CESTOVNOG KLIZIŠTA Lokalna cesta LC 25009	TD	01/2024
Razina projekta:	Prometni elaborat privremene regulacije prometa	BR. PROJEKTA	01/2024
Mapa	P 01 PROJEKT PRIVREMENE REGULACIJE PROMETA	POGLAVLJE	

OBVEZE IZVOĐAČA PRIJE, ZA VRIJEME I NAKON IZVOĐENJA RADOVA

1. Temeljem ovog prometnog projekta na osnovi Zakona o cestama i Pravilnika o uvjetima i postupku zatvaranja javnih cesta, od nadležnih ustanova ishoditi potrebne suglasnosti.
2. Putem sredstava javnog priopćavanja obavijestiti javnost tj, sudionike u prometu o vremenu zatvaranja prometnica tj, o preusmjeravanju prometa te alternativnim pravcima kojima će se preusmjeravanje vršiti.
3. Obavezu postave postavljanja i održavanja privremene vertikalne signalizacije u projektiranom stanju, za sve vrijeme radova osim ako nije drugačije definirano.
4. Po završetku događaja Organizator je dužan vratiti postojeću prometnu signalizaciju u prvobitno stanje, a potom ukloniti privremenu vertikalnu i horizontalnu signalizaciju.
5. Prije početka događaja obavijestiti važne poslovne subjekte koji se nalaze uz zonu događanja da u određenom vremenu neće biti u mogućnosti vršiti dostavu tj, prilaz do privatnih objekata u zoni događanja potrebno je osigurati u dogovoru s vlasnicima – korisnicima objekata.
6. Prije početka događanja sve znakove privremene regulacije prometa postaviti prema Grafičkom prilogu koji je sastavni dio ovog projekta.

Privremenu regulaciju prometa potrebno je provoditi postavljanjem prometnih znakova i svjetlosne signalizacije koja će pružiti sigurnost sudionicima u prometu i danju i noću. Izvođač radova će signalne planove privremenih semaforских uređaja uskladiti s realnim prometnim opterećenjem. Izvođač radova će uskladiti eventualne postojeće prometne znakove koji su u koliziji s izrađenim rješenjem (okretanje PZ oko osi stupa). Izvođač radova će odgovarajuće osigurati gradilište (nasipavanje iskopa, čelične ploče ,zaštitne ograde i sl.) i omogućiti sigurno odvijanje motornog, pješačkog i biciklističkog prometa.

Raspored znakova privremene regulacije projektira se i dodatno usklađuje na licu mjesta tako da zadovolji dva uvjeta:

- dobru uočljivost znakova
- minimalno smanjenje širine kolnika, tj. osiguranje normalnog protoka vozila.

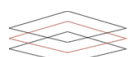

Investitor :	„TARAC“ građevinarstvo, prijevoz i trgovina VI. Zvonko Jakuš Aleja Dragutina Domjanića 18 49221 BEDEKOVČINA		
Gradjevina :	SANACIJE CESTOVNOG KLIZIŠTA Lokalna cesta LC 25009	TD	01/2024
Razina projekta:	Prometni elaborat privremene regulacije prometa	BR. PROJEKTA	01/2024
Mapa	P 01 PROJEKT PRIVREMENE REGULACIJE PROMETA	POGLAVLJE	

PRIMJENJENI ZAKONI I PROPISI :

ZAKONI

Zakon o gradnji (NN 153/13, 20/17,39/19,125/19)

Zakon o cestama (NN 84/11, 18/13, 22/13, 54/13, 148/13, 92/14,110/19)

Zakon o sigurnosti prometa na cestama (NN 67/08, 48/10, 74/11, 80/13, 158/13, 92/14, 64/15, 108/17, 70/19, 42/20)

Zakon o zaštiti okoliša (NN 80/13, 78/15,12/18,118/2018)

Zakon o poslovima i djelatnostima prostornog uređenja i gradnje (NN 78/15)

Zakon o normizaciji (NN 80/13)

Zakon o prostornom uređenju (NN153/13, 65/17, 39/2019)

PROPISI I PRAVILNICI

Pravilnik o osnovnim uvjetima kojima javne ceste izvan naselja i njihovi elementi moraju udovoljavati sa stajališta sigurnosti prometa (NN 110/01)

Pravilnik o prometnim znakovima, opremi i signalizaciji na cestama (NN 33/05, 64/05, 155/05, 14/11, 92/2019)

Pravilnik o sadržaju, namjeni i razini razrade prometnog elaborata za ceste (NN 140/13)

Pravilnik o privremenoj regulaciji prometa i označavanju te osiguranju radova na cestama (NN92/2019)

Pravilnik o uvjetima za vatrogasne pristupe (NN 35/94, 142/03)

Pravilnik o tehničkim uvjetima vozila u prometu na cestama (NN 85/16,24/17)

Pravilnik o nadzoru osovinskog pritiska, ukupno dozvoljene mase i dimenzije vozila (NN 76/97, 141/02)

Pravilnik o ophodnji javnih cesta (NN75/14)

Pravilnik o korištenju cestovnog zemljišta i obavljanju pratećih djelatnosti na javnoj cesti (NN78/14)

NORME



Investitor :	„TARAC“ građevinarstvo, prijevoz i trgovina VI. Zvonko Jakuš Aleja Dragutina Domjanića 18 49221 BEDEKOVČINA		
Gradjevina :	SANACIJE CESTOVNOG KLIZIŠTA Lokalna cesta LC 25009	TD	01/2024
Razina projekta:	Prometni elaborat privremene regulacije prometa	BR. PROJEKTA	01/2024
Mapa	P 01 PROJEKT PRIVREMENE REGULACIJE PROMETA	POGLAVLJE	

Prometna oprema

HRN EN 1317-5:2009 Zaštitni cestovni sustavi -- 5. dio: Zahtjevi za proizvod i ocjenjivanje sukladnosti za zaštitne cestovne sustave (EN 1317-5:2007+A1:2008)

HRN EN 1463-1:2009 – Materijali za oznake na kolniku -- Retroreflektirajući markeri -- 1. dio: Osnovna zahtijevana svojstva (EN 1463-1:2009)

HRN EN 12352:2007 – Oprema za regulaciju prometa -- Upozoravajuće i sigurnosne svjetlosne naprave (EN 12352:2006)

HRN EN 12368:2007 – Oprema za regulaciju prometa -- Prometna svjetla (EN 12368:2006)

HRN EN 12676-1:2000 – Sustavi protiv zasljepljivanja na cestama -- 1. dio: Djelovanje i značajke (EN 12676-1:2000)

HRN EN 12676-1/A1:2004 – Sustavi protiv zasljepljivanja na cestama -- 1. dio: Djelovanje i značajke (EN 12676-1:2000/A1:2003)

HRN EN 12899-1:2008 – Stalni okomiti cestovni prometni znakovi -- 1. dio: Stalni znakovi (EN 12899-1:2007)

HRN EN 12899-2:2008 – Stalni okomiti cestovni prometni znakovi -- 2. dio: Svijetleći prometni stupići (EN 12899-2:2007)

HRN EN 12899-3:2008 – Stalni okomiti cestovni prometni znakovi -- 3. dio: Smjerokazni stupići i retroreflektirajući elementi (EN 12899-3:2007)

HRN EN 12966-1:2007 – Vertikalna prometna signalizacija -- Promjenjivi prometni znakovi -- 1. dio: Norma za proizvod (EN 12966-1:2005)

SPISAK VAŽEĆIH NORMI KOJE MORA ZADOVOLJITI UGRAĐENA OPREMA

HRVATSKE NORME i to :

- HRN EN 1824 : 2000 en Materijali za oznake na kolniku - Ispitna kola
- HRN EN 1463 : 2001 en Materijali za oznake na kolniku - Značajke nužne za korisnike ceste
- HRN EN 1463 - 1 : 2001 en Materijali za oznake na kolniku - Reflektirajuće oznake na kolniku - 1 .dio: Svojstva, osnovni zahtjevi
- HRN EN 1463 - 1 : 2001 en Materijali za oznake na kolniku - Reflektirajuće oznake na kolniku - 2. dio: Ispitivanje na kolniku, osnovni zahtjevi
- HRN EN 1317 - 1: 2001 en Zaštitni cestovni sustav - 1. dio: Nazivlje i opći kriteriji za metode ispitivanja
- HRN EN 1317-2 : 2001 en Zaštitni cestovni sustav - 2.dio: Vrste izvedbe, testovi sudara prema kriterijima prihvatljivosti I metode ispitivanja sigurnosnih ograda
- HRN EN 1317-3 : 2001 en Zaštitni cestovni sustav - 3.dio: Vrste izvedbe, testovi sudara prema kriterijima prihvatljivosti i metode ispitivanja sigurnosnih jastuka

- HRN EN 12899-1 : 2001 en Stalni okomiti cestovni prometni znakovi
- HRN 1114 Prometni znakovi - Tehnički uvjeti
- HRN 1115 Prometni znakovi - Znakovi opasnosti
- HRN 1116 Prometni znakovi - Znakovi izričitih naredbi
- HRN 1117 Prometni znakovi - Znakovi obavijesti
- HRN 1118 Prometni znakovi - Znakovi obavijesti za vođenje prometa
- HRN 1119 Prometni znakovi - Dopunske ploče
- HRN 1126 Prometni znakovi - Prometna oprema ceste
- za horizontalnu signalizaciju HRN U.S4.221 - 234 (SI. List 17/81)

POUZDANOST



Investitor :	„TARAC“ građevinarstvo, prijevoz i trgovina VI. Zvonko Jakuš Aleja Dragutina Domjanića 18 49221 BEDEKOVČINA		
Gradevina :	SANACIJE CESTOVNOG KLIZIŠTA Lokalna cesta LC 25009	TD	01/2024
Razina projekta:	Prometni elaborat privremene regulacije prometa	BR. PROJEKTA	01/2024
Mapa	P 01 PROJEKT PRIVREMENE REGULACIJE PROMETA	POGLAVLJE	

Pouzdanost ugrađene opreme valja kontrolirati sukladno uputama proizvođača. Kontrola pouzdanosti obavlja se tijekom redovitog održavanja jedanput godišnje. Naročitu pozornost valja posvetiti sljedećim radovima:

- kontrola momenta pritezanja vijčanih spojeva
- kontrola spojnih mjesta kabela
- kontrola iskrenja kontakata
- kontrola i obnavljanje antikorozivne zaštite
- uklanjanje prašine, masti i ulja
- podmazivanje okretnih elemenata
- ispitivanje pouzdanosti tehničkih zaštitnih mjera te izdavanje atesta.

MEHANIČKA OTPORNOST

Tijekom redovitog održavanja jednom u dvije godine kontrolira se mehanička otpornost ugrađene opreme kako slijedi:

- kontrola nosivih elemenata
- kontrola okretnih elemenata
- kontrola brtvenih elemenata
- kontrola mehaničke zaštite
- kontrola antikorozivne zaštite
- kontrola toplinskog djelovanja struje na spojne elemente i izolatore

SIGURNOST U SLUČAJU POŽARA

Sigurnost je postignuta izborom odgovarajuće opreme i materijala, načinom ugradnje, primjenom preporuka određenih od strane Ministarstva unutarnjih poslova, te primjenom mjera određenih u uvjetima uređenja prostora.

Tijekom redovitog održavanja dva puta godišnje valja obaviti sljedeće:

- kontrola kablskih uvodnica
- kontrola izvora svjetla u svjetiljkama za signalizaciju

ZAŠTITA OD KOROZIJE

Izvođač radova dužan je dostaviti investitoru certifikat o antikorozivnoj zaštiti metalnih konstrukcija i dijelova koji su izrađeni na osnovu ovoga projekta. Kontrola i osiguranje kvalitete antikorozivne zaštite provodi se tijekom redovitog održavanja jedanput godišnje. Obnavljanje antikorozivne zaštite izvodi se u sljedećim vremenskim razmacima:

- nakon 5 godina za metalne konstrukcije zaštićene antikorozivnim premazima
- nakon 10 godina za metalne konstrukcije zaštićene cinčanjem

Ovisno o zagađenosti atmosfere ovi rokovi variraju, a točniji podaci mogu se dobiti mjerenjem debljine sloja antikorozivne zaštite.

Popravak oštećenih dijelova antikorozivne zaštite provodi se po potrebi. Popravak provesti na površini koja je veća od zaštićenog dijela antikorozivne zaštite i na način koji osigurava istu kvalitetu zaštite.

ZAŠTITA OD UGROŽAVANJA ZDRAVLJA LJUDI

Projektno rješenje prometne signalizacije udovoljava sve zahtjeve kvalitete prometne signalizacije, koja jamči sigurnost

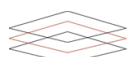

Investitor :	„TARAC“ građevinarstvo, prijevoz i trgovina VI. Zvonko Jakuš Aleja Dragutina Domjanića 18 49221 BEDEKOVČINA		
Gradjevina :	SANACIJE CESTOVNOG KLIZIŠTA Lokalna cesta LC 25009	TD	01/2024
Razina projekta:	Prometni elaborat privremene regulacije prometa	BR. PROJEKTA	01/2024
Mapa	P 01 PROJEKT PRIVREMENE REGULACIJE PROMETA	POGLAVLJE	

prometa pa se s time sprečava ugrožavanje života i zdravlja ljudi.

Projektom predviđena oprema i tehničke mjere zaštite sprečavaju ugrožavanje zdravlja ljudi prilikom pravilnog rukovanja pogonski ispravnom opremom. Elementi tehničkih mjera zaštite prikazani su u projektu, te nije dopušteno mijenjati projektom predviđene karakteristike zaštitnih elemenata. Naročitu pozornost treba posvetiti sljedećem:

- najstrože se zabranjuje ugradnja osigurača koji nisu tvornički izrađeni
- bravice na razdjelnicima i prometnim znakovima moraju biti ispravne i zaključane
- vodovi za izjednačenje potencijala, združeno uzemljenje i mjerni spojevi uzemljivača moraju biti pogonski ispravni i pod stalnom kontrolom
- najstrože se zabranjuje rad na opremi ili el. instalaciji pod naponom
- nakon isključenja napona, primijeniti sljedeće tehničke zaštitne mjere
 - a) zaključavanje razdvojenog položaja sklopke
 - b) postavljanje opomenskih tablica
 - c) provjera beznaponskog stanja
 - d) kratko spajanje
 - e) uzemljenje

ZAŠTITA OD BUKE I VIBRACIJA

Moguća pojava buke i vibracija neće imati znatnijeg utjecaja budući da su izvori buke i vibracija izvan prostora u kojem borave ljudi. Projektom predviđena izrađena je ispitana na dozvoljenu razinu buke i vibracija o čemu isporučilac opreme mora imati odgovarajuće certifikate.

Tijekom korištenja opreme i električnih instalacija mogu se pojaviti sljedeći izvori buke:

- brujanje svitaka elektromagnetskih releja i svitaka
- titranje kotve elektromagnetskih releja i sklopnika

Pritezanjem vijčanih spojeva i podešavanjem zračnog raspora te čišćenjem kontakata izvor buke biti će uklonjen.

ZAŠTITA KORISNIKA OD POVREDA

Projektom predviđena kvaliteta prometne signalizacije, ugrađena oprema, električne instalacije i odabrane nosive konstrukcije uz redovito održavanje u ispravnom stanju jamče smanjivanje mogućih nezgoda na najmanju moguću mjeru.

Prilikom održavanja valja primijeniti pravila zaštite na radu i osposobljenu radnu snagu.

PROJEKTANT:
BURIĆ MLADEN , dipl.ing.građ

HRVATSKA KOMORA INŽENJERA GRAĐEVINARSTVA
Mladen Burić
dipl. ing. građ.
Ovlašteni inženjer građevinarstva
G 5322



Investitor :	„TARAC“ građevinarstvo, prijevoz i trgovina VI. Zvonko Jakuš Aleja Dragutina Domjanića 18 49221 BEDEKOVČINA		
Gradjevina :	SANACIJE CESTOVNOG KLIZIŠTA Lokalna cesta LC 25009	TD	01/2024
Razina projekta:	Prometni elaborat privremene regulacije prometa	BR. PROJEKTA	01/2024
Mapa	P 01 PROJEKT PRIVREMENE REGULACIJE PROMETA	POGLAVLJE	

3.. NACRTI

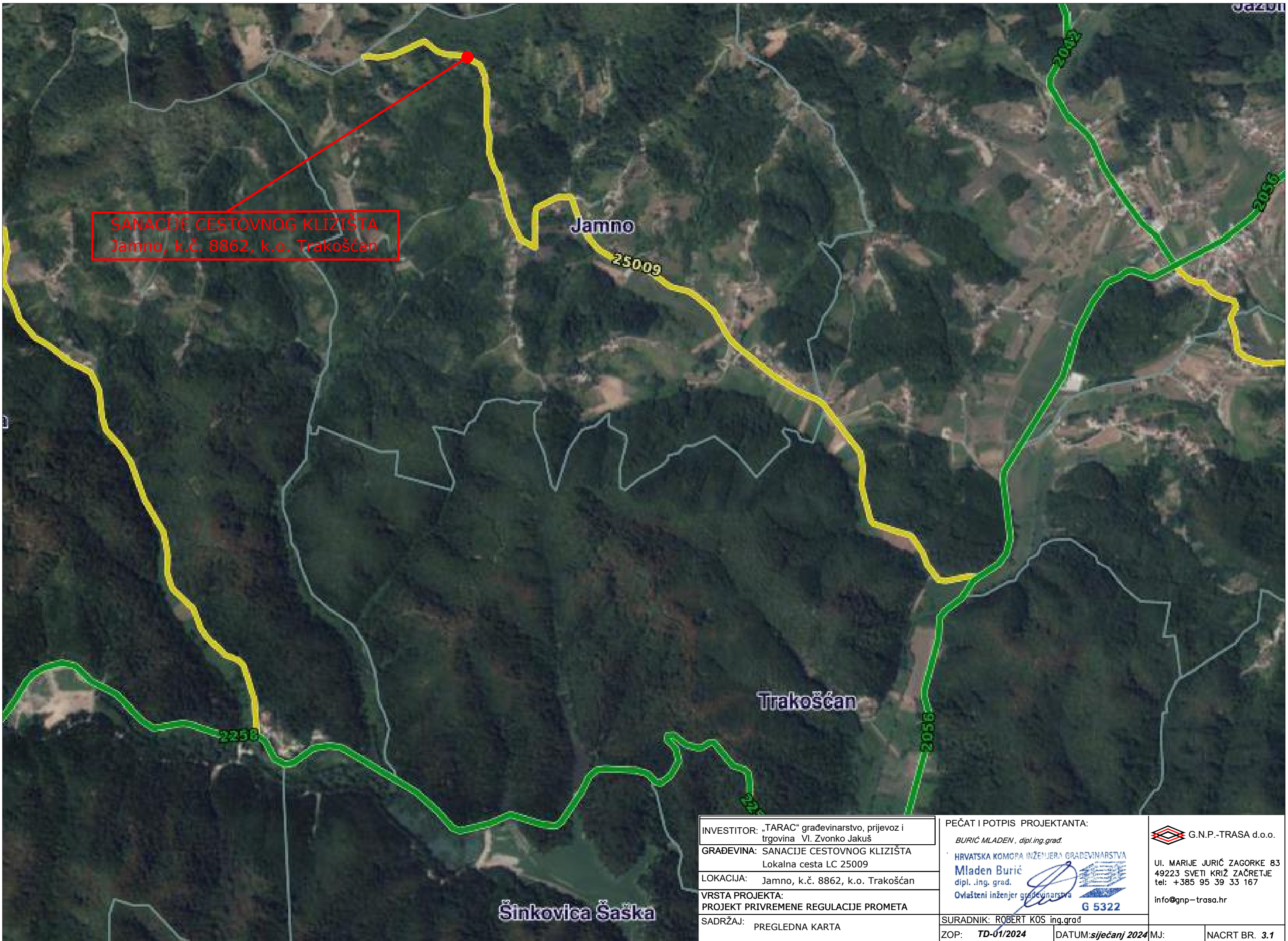

SANACIJE CESTOVNOG KLIZIŠTA
 Jamno, k.č. 8862, k.o. Trakošćan



INVESTITOR: „TARAC“ građevinarstvo, prijevoz i trgovina
 VI. Zvonko Jakuš
 GRADEVINA: SANACIJE CESTOVNOG KLIZIŠTA
 Lokalna cesta LC 25009
 LOKACIJA: Jamno, k.č. 8862, k.o. Trakošćan
 VRSTA PROJEKTA:
 PROJEKT PRIVREMENE REGULACIJE PROMETA
 SADRŽAJ: PREGLEDNA KARTA

PEČAT I POTPIS PROJEKTANTA:
 BURIĆ MLADEN, dipl.ing.građ.
 HRVATSKA KOMORA INŽENJERA GRAĐEVINARSTVA
Mladen Burić
 dipl. .ing. grad.
 Ovlašteni inženjer građevinarstva
 G 5322
 SURADNIK: ROBERT KOS ing.građ
 ZOP: TD-01/2024 DATUM: siječanj 2024 MJ: NACRT BR. 3.1



G.N.P.-TRASA d.o.o.
 UI. MARIJE JURIĆ ZAGORKE 83
 49223 SVETI KRIŽ ZAČRETJE
 tel: +385 95 39 33 167
 info@gnp-trasa.hr

Šinkovica Šaska





INVESTITOR: „TARAC“ građevinarstvo, prijevoz i trgovina VI. Zvonko Jakuš	PEČAT I POTPIS PROJEKTANTA: BURIĆ MLADEN, dipl.ing.građ.	 G.N.P.-TRASA d.o.o. UI. MARIJE JURIĆ ZAGORKE 83 49223 SVETI KRIŽ ZAČRETJE tel: +385 95 39 33 167 info@gnp-trasa.hr
GRADEVINA: SANACIJE CESTOVNOG KLIZIŠTA Lokalna cesta LC 25009	HRVATSKA KOMORA INŽENJERA GRAĐEVINARSTVA Mladen Burić dipl.ing.građ. Ovlašteni inženjer građevinarstva 	
LOKACIJA: Jamno, k.č. 8862, k.o. Trakošćan	SURADNIK: ROBERT KOŠ ing.građ	
VRSTA PROJEKTA: PROJEKT PRIVREMENE REGULACIJE PROMETA	ZOP: TD-01/2024	DATUM: siječanj 2024
SADRŽAJ: POLOŽAJNI NACRT VERTIKALNE SIGNALI. NA KARTI		MJ: NACRT BR. 3.2



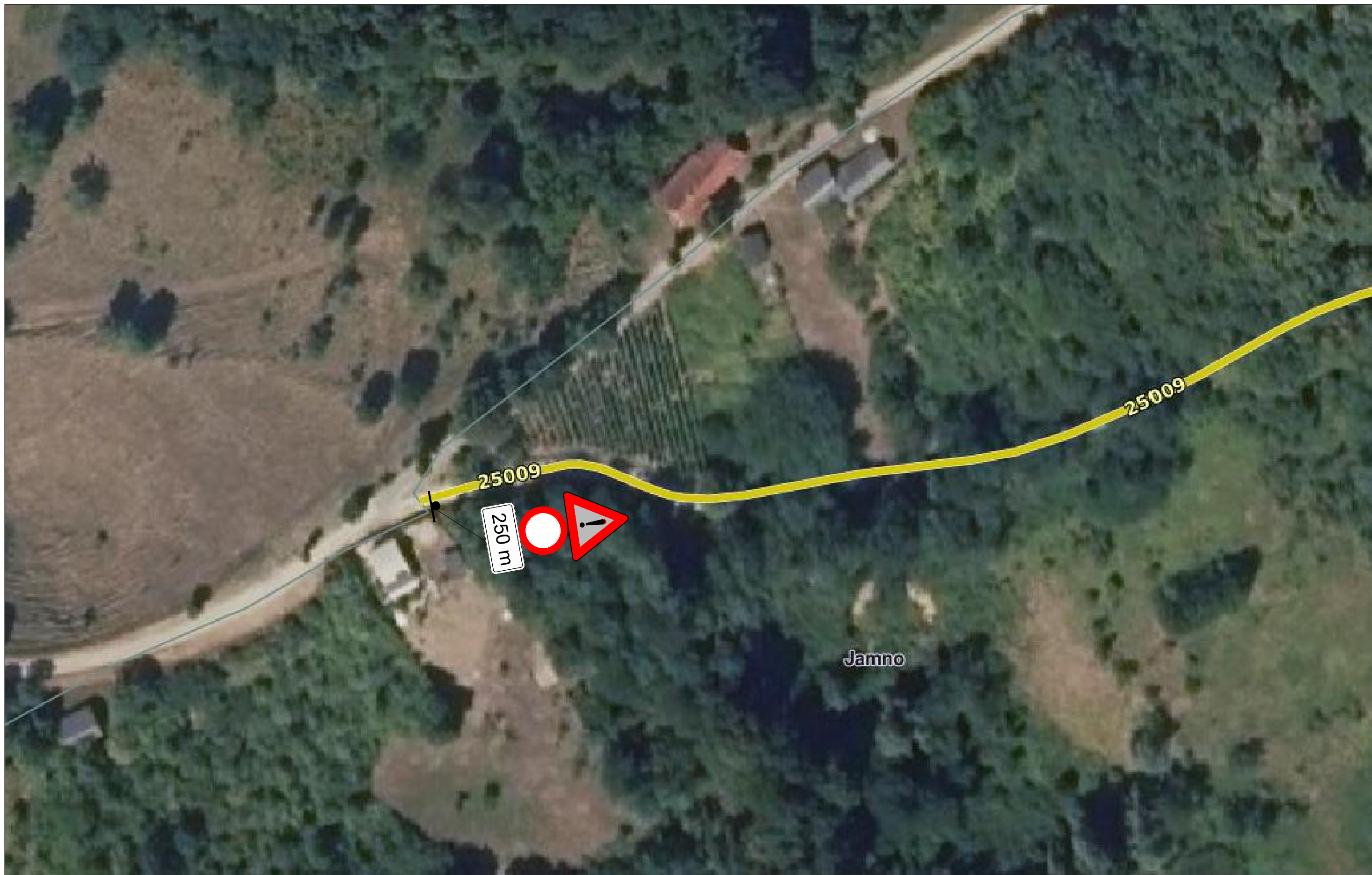

INVESTITOR: „TARAC“ građevinarstvo, prijevoz i trgovina VI. Zvonko Jakuš	PEČAT I POTPIS PROJEKTANTA: BURIĆ MLADEN, dipl.ing.građ.	 G.N.P.-TRASA d.o.o.
GRADEVINA: SANACIJE CESTOVNOG KLIZIŠTA Lokalna cesta LC 25009	HRVATSKA KOMPA INŽENJERA GRAĐEVINARSTVA Mladen Burić dipl.ing.građ.	UI. MARIJE JURIĆ ZAGORKE 83 49223 SVETI KRIŽ ZAČRETJE tel: +385 95 39 33 167
LOKACIJA: Jamno, k.č. 8862, k.o. Trakošćan	Ovlašteni inženjer građevinarstva  G 5322	info@gnp-trasa.hr
VRSTA PROJEKTA: PROJEKT PRIVREMENE REGULACIJE PROMETA	SURADNIK: ROBERT KOŠ ing.građ	MJ:
SADRŽAJ: POLOŽAJNI NACRT VERTIKALNE SIGNALI. NA KARTI - DETALJ 1	ZOP: TD-01/2024	DATUM: siječanj 2024 NACRT BR. 3.3

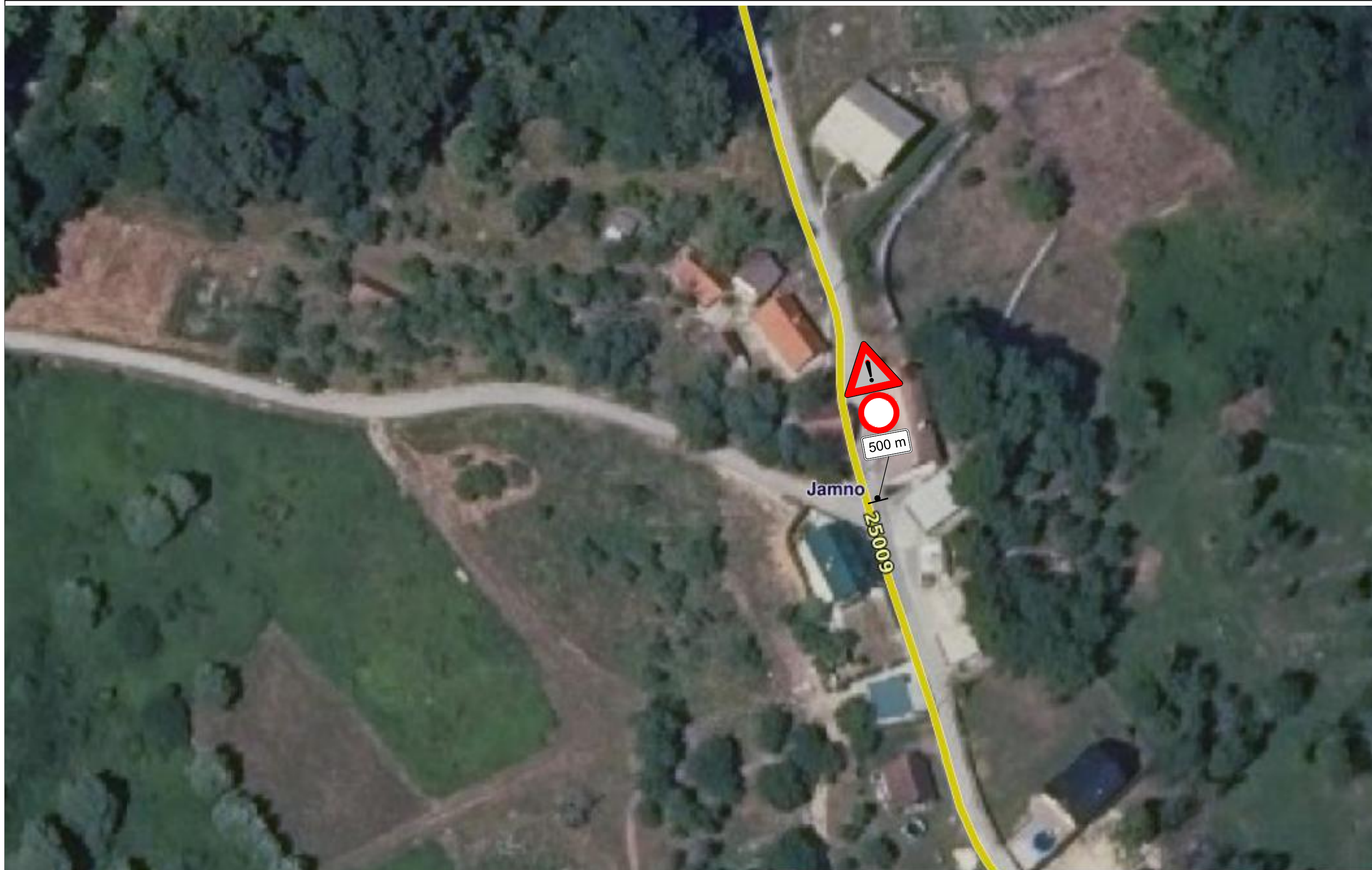

Jamno

INVESTITOR: „TARAC“ građevinarstvo, prijevoz i trgovina VI. Zvonko Jakuš	PEČAT I POTPIS PROJEKTANTA: BURIĆ MLADEN, dipl.ing.građ.	 G.N.P.-TRASA d.o.o. UI. MARIJE JURIĆ ZAGORKE 83 49223 SVETI KRIŽ ZAČRETJE tel: +385 95 39 33 167 info@gnp-trasa.hr	
GRAĐEVINA: SANACIJE CESTOVNOG KLIZIŠTA Lokalna cesta LC 25009	HRVATSKA KOMPA INŽENJERA GRAĐEVINARSTVA Mladen Burić dipl. .ing. grad.		
LOKACIJA: Jamno, k.č. 8862, k.o. Trakošćan	Ovlašteni inženjer građevinarstva  G 5322		
VRSTA PROJEKTA: PROJEKT PRIVREMENE REGULACIJE PROMETA	SURADNIK: ROBERT KOŠ ing.građ		
SADRŽAJ: POLOŽAJNI NACRT VERTIKALNE SIGNALI. NA KARTI - DETALJ 2	ZOP: TD-01/2024	DATUM: siječanj 2024	MJ: NACRT BR. 3.4



INVESTITOR: „TARAC“ građevinarstvo, prijevoz i trgovina Vl. Zvonko Jakuš	PEČAT I POTPIS PROJEKTANTA: BURIĆ MLADEN, dipl.ing.građ.	 G.N.P.-TRASA d.o.o.	
GRADEVINA: SANACIJE CESTOVNOG KLIZIŠTA Lokalna cesta LC 25009	HRVATSKA KOMORA INŽENJERA GRAĐEVINARSTVA Mladen Burić dipl.ing.građ. Ovlašteni inženjer građevinarstva G 5322		UI. MARIJE JURIĆ ZAGORKE 83 49223 SVETI KRIŽ ZAČRETJE tel: +385 95 39 33 167 info@gnp-trasa.hr
LOKACIJA: Jamno, k.č. 8862, k.o. Trakošćan	SURADNIK: ROBERT KOŠ ing.građ	MJ:	NACRT BR. 3.5
VRSTA PROJEKTA: PROJEKT PRIVREMENE REGULACIJE PROMETA	ZOP: TD-01/2024	DATUM: siječanj 2024	
SADRŽAJ: POLOŽAJNI NACRT VERTIKALNE SIGNALI. NA KARTI - DETALJ 3			

TEHNIČKI UVJETI POSTAVLJANJA VERTIKALNE PROMETNE SIGNALIZACIJE

1. POSTAVLJANJE PROMETNIH ZNAKOVA

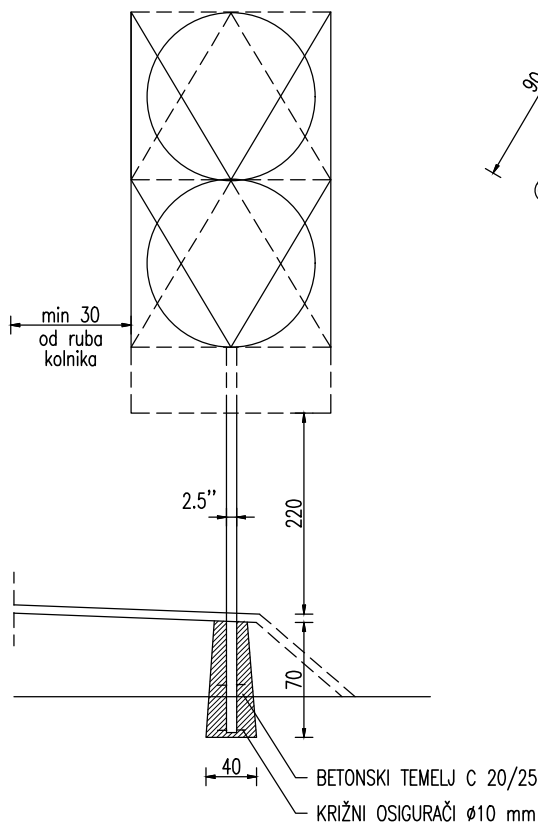

2. ZNAKOVI OBLIKA TROKUTA

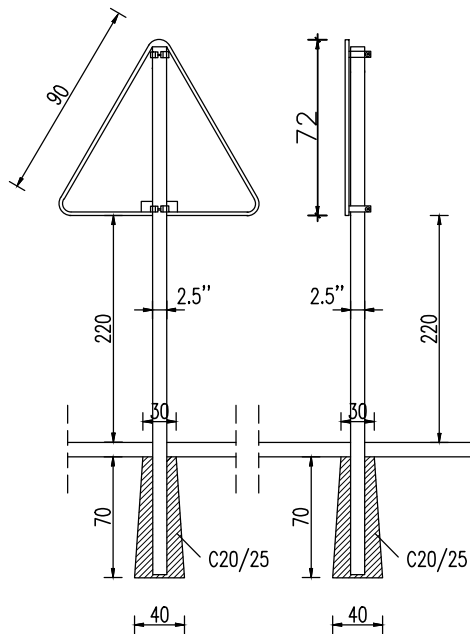

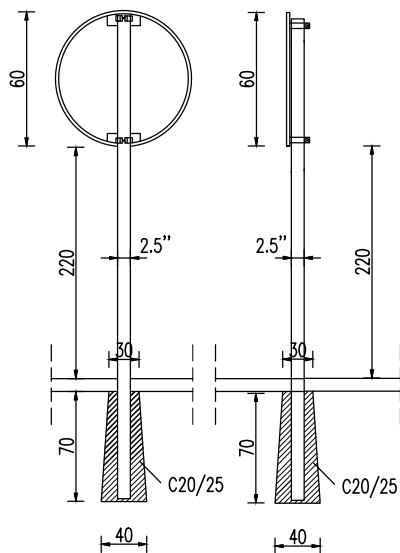

3. ZNAKOVI OBLIKA KRUGA



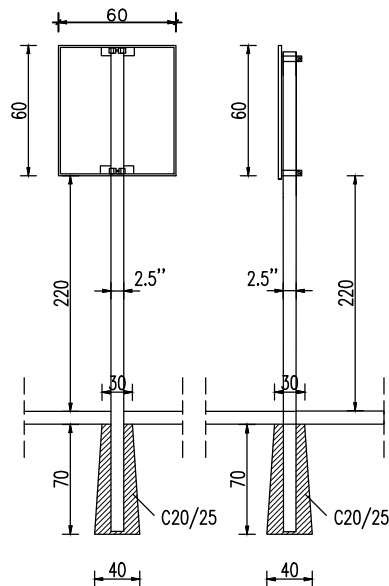

4. ZNAKOVI OBLIKA PRAVOKUTNIKA





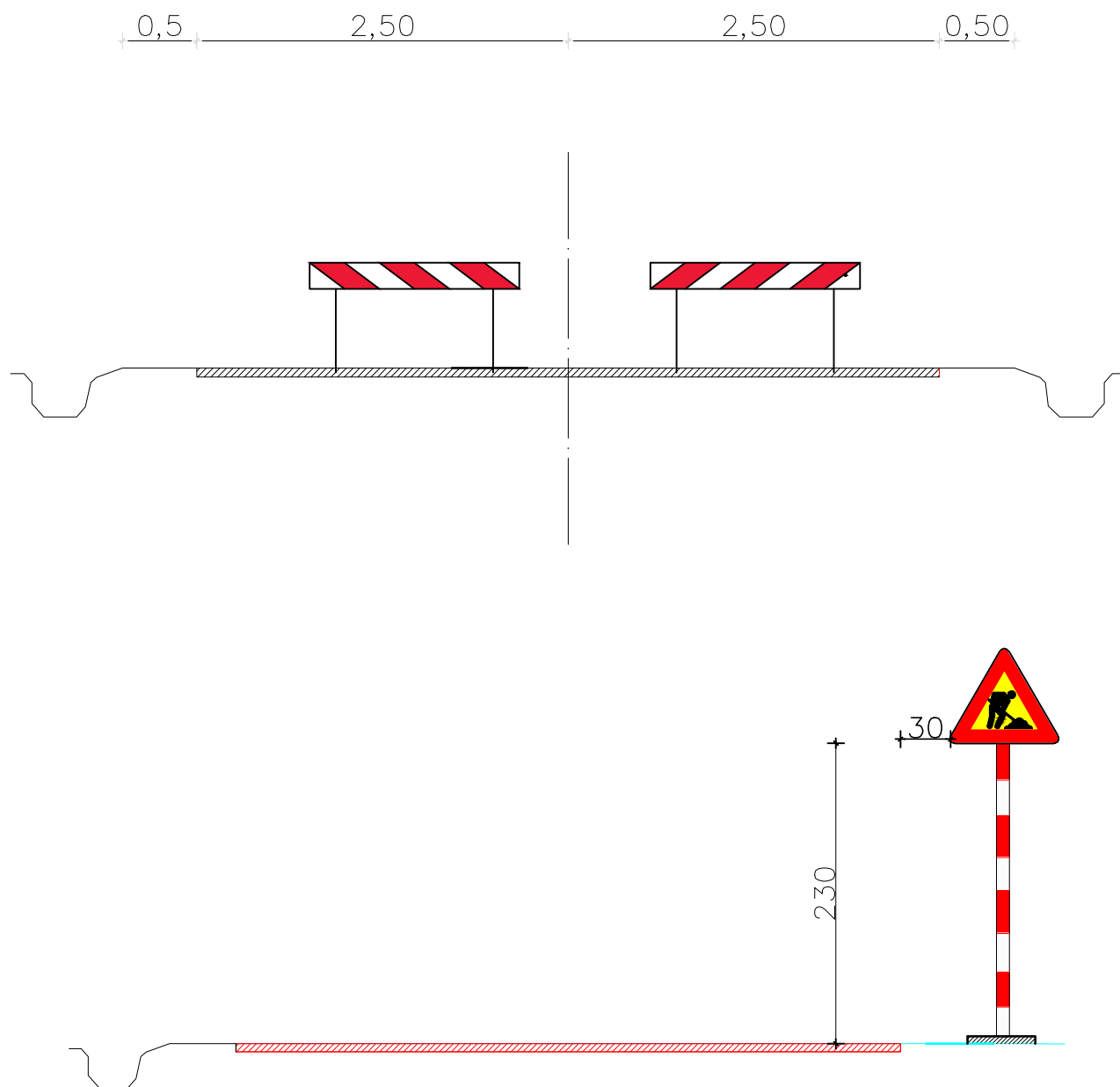



INVESTITOR: „TARAC“ građevinarstvo, prijevoz i trgovina VI. Zvonko Jakuš	PEČAT I POTPIS PROJEKTANTA: BURIC MLADEN, dipl.ing.grad.	 G.N.P.-TRASA d.o.o. UI. MARIJE JURIĆ ZAGORKE 83 49223 SVETI KRIŽ ZAČRETJE tel: +385 95 39 33 167 info@gnp-trasa.hr
GRADEVINA: SANACIJE CESTOVNOG KLIZIŠTA Lokalna cesta LC 25009	HRVATSKA KOMOPA INŽENJERA GRAĐEVINARSTVA Mladen Burić dipl. .ing. grad. Ovlašteni inženjer građevinarstva  G 5322	
LOKACIJA: Jamno, k.č. 8862, k.o. Trakošćan	SURADNIK: ROBERT KOS ing.grad	
VRSTA PROJEKTA: PROJEKT PRIVREMENE REGULACIJE PROMETA	ZOP: TD-01/2024	DATUM: siječanj 2024 MJ:
SADRŽAJ: TEHNIČKI UVJETI POSTAVLJANJA VERTIKALNE PROMETNE SIGNALIZACIJE	NACRT BR. 3.6	

POLOŽAJ ZNAKOVA U POPREČNOM PROFILU CESTE

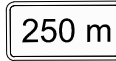
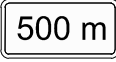

INVESTITOR: „TARAC“ građevinarstvo, prijevoz i trgovina VI. Zvonko Jakuš	PEČAT I POTPIS PROJEKTANTA: <i>BURIĆ MLADEN, dipl.ing.grad.</i>	 G.N.P.-TRASA d.o.o. UI. MARIJE JURIĆ ZAGORKE 83 49223 SVETI KRIŽ ZAČRETJE tel: +385 95 39 33 167 info@gnp-trasa.hr
GRADEVINA: SANACIJE CESTOVNOG KLIZIŠTA Lokalna cesta LC 25009	HRVATSKA KOMOPA INŽENJERA GRAĐEVINARSTVA Mladen Burić dipl. .ing. grad. Ovlašteni inženjer građevinarstva  G 5322	
LOKACIJA: Jamno, k.č. 8862, k.o. Trakošćan		SURADNIK: ROBERT KOS ing.grad ZOP: TD-01/2024 DATUM: siječanj 2024
VRSTA PROJEKTA: PROJEKT PRIVREMENE REGULACIJE PROMETA SADRŽAJ: POLOŽAJ ZNAKOVA U POPREČNOM PROFILU CESTE		

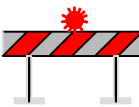
SPECIFIKACIJA ZNAKOVA

OZNAKA ZNAKA	IZGLED ZNAKA	VELIČINA ZNAKA	KOLIČINA	VISINA STUPA	KLASA ZNAKA	KOLIČINA STUPOVA
A01		90×90×90	kom 2	H = 350	RA1	
A15		90×90×90	kom 2	H = 350	RA1	kom 2
B30		60 cm	kom 2	H = 350	RA1	
E05		60 × 40	kom 1		RA1	
E05		60 × 40	kom 1		RA1	
B03		60 cm	kom 4	H = 350	RA1	kom 4
G17 K14-1		18 cm 200 x 25	kom 1 kom 1		RA1	
G-17 K14		18 cm 200 x 25	kom 1 kom 1		RA1	

INVESTITOR: „TARAC“ građevinarstvo, prijevoz i trgovina VI. Zvonko Jakuš	PEČAT I POTPIS PROJEKTANTA: BURIĆ MLADEN, dipl.ing.grad.	 G.N.P.-TRASA d.o.o. UI. MARIJE JURIĆ ZAGORKE 83 49223 SVETI KRIŽ ZAČRETJE tel: +385 95 39 33 167 info@gnp-trasa.hr		
GRAĐEVINA: SANACIJE CESTOVNOG KLIZIŠTA Lokalna cesta LC 25009	HRVATSKA KOMORA INŽENJERA GRAĐEVINARSTVA Mladen Burić dipl. .ing. grad. Ovlašteni inženjer građevinarstva G 5322			
LOKACIJA: Jamno, k.č. 8862, k.o. Trakošćan	SURADNIK: ROBERT KOS ing.grad			
VRSTA PROJEKTA: PROJEKT PRIVREMENE REGULACIJE PROMETA	ZOP: TD-01/2024		DATUM: siječanj 2024	MJ:
SADRŽAJ: SPECIFIKACIJA PROMETNIH ZNAKOVA				